

10 7025

19 7801

FLEISCHMANN 7025

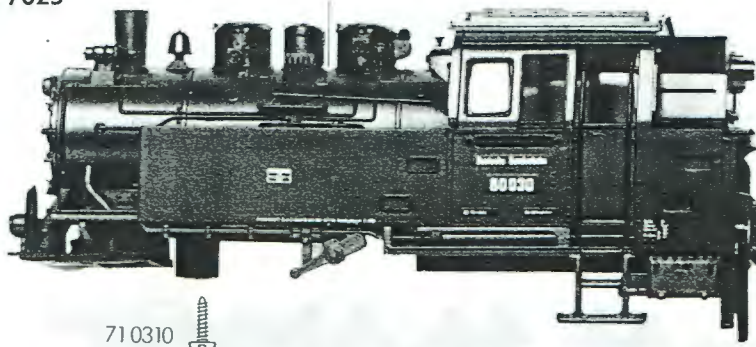

71 0310 

- 10 7025 Lokgehäuse kpl.
- 16 7025 Beschwerung
- 19 7801 Topfantenne

16 7025

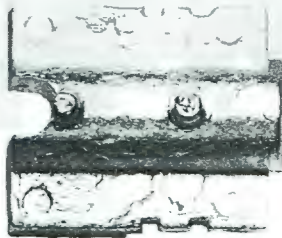

50 7901



- 40 7025 Lokfahrgestell kpl. ohne Motor
- 41 7025 Fahrgestell m. Lokrädern, Zahnradern u. Verbundstangen
- 42 7025 Kreuzköpfe Paar mit Verbundstangen – Satz
- 43 7025 Deckplatte unten
- 48 7025 Zylinderkasten

40 7025

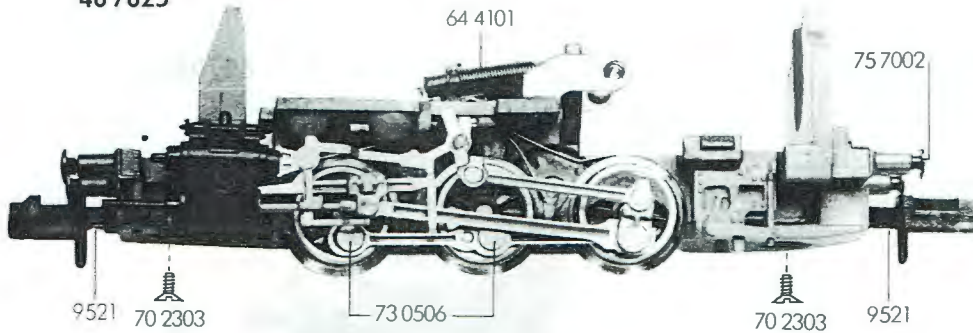

- 50 7901 Motorhaltebügel
- 56 7118 Doppelzahnrad
- 56 7119 Zahnrad

64 4101 Drossel

48 7025



42 7025

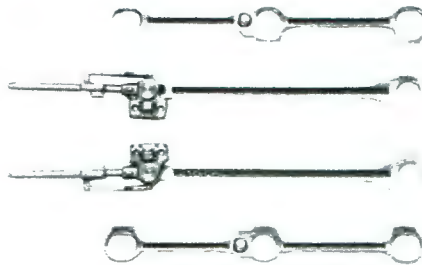

- 70 0203 Schraube für Stromabnehmereinsatz
- 70 2303 Schraube für Deckplatte unten
- 71 0310 Schraube für Gehäuse
- 73 0506 Bolzen für Verbundstange
- 73 0511 Bolzen für Zahnrad
- 75 7002 Puffer

41 7025

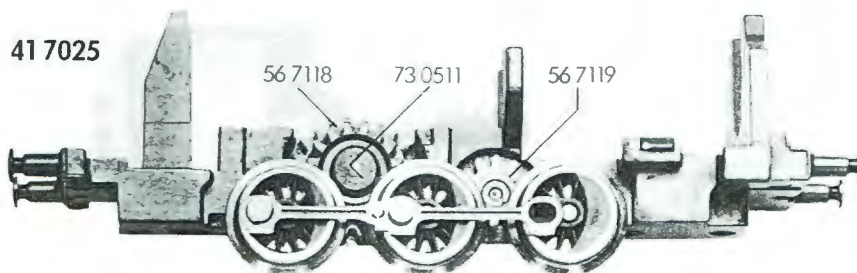

9521 Kupplung

43 7025

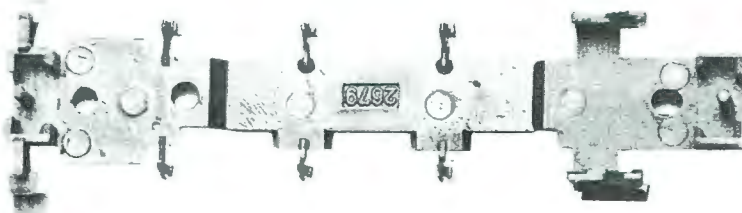

FLEISCHMANN 7025

7025 FLEISCHMANN

- 50 7030 Motor kpl.
- 51 7028 Lokrad
(großes Gegengewicht)
- 51 7029 Lokrad
(kleines Gegengewicht)
- 52 7001 Achse
- 56 7118 Doppelzahnrad
- 56 7119 Zahnrad
- 56 7120 Zahnrad
- 56 7605 Schnecke

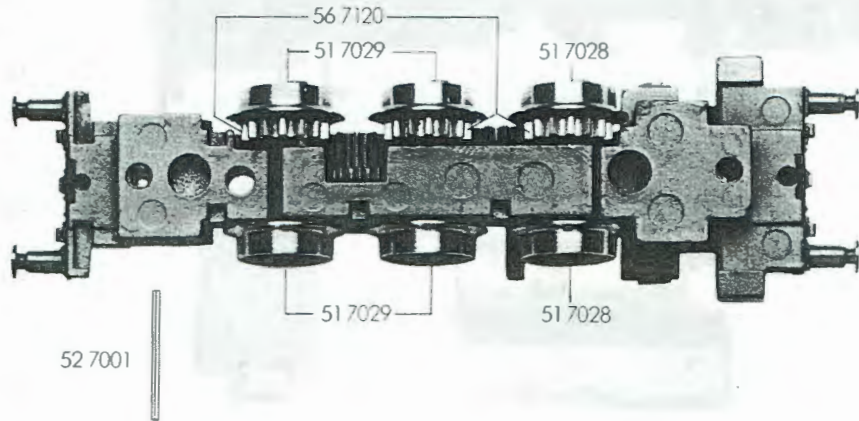

- 50 7025 Stromabnehmereinsatz
kpl. m. Steuerung
- 54 4101 Drossel
- 54 4202 Kondensator

60 7025

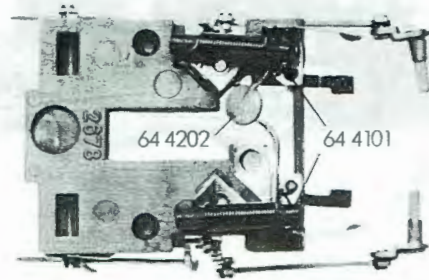

50 7030

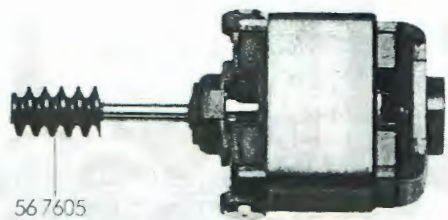

7025 FLEISCHMANN