

FLEISCHMANN 7172

10 7172

19 7606

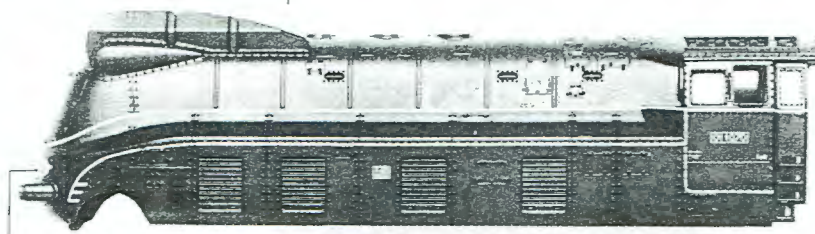

13 7172

16 7172



71 4306

30 7172

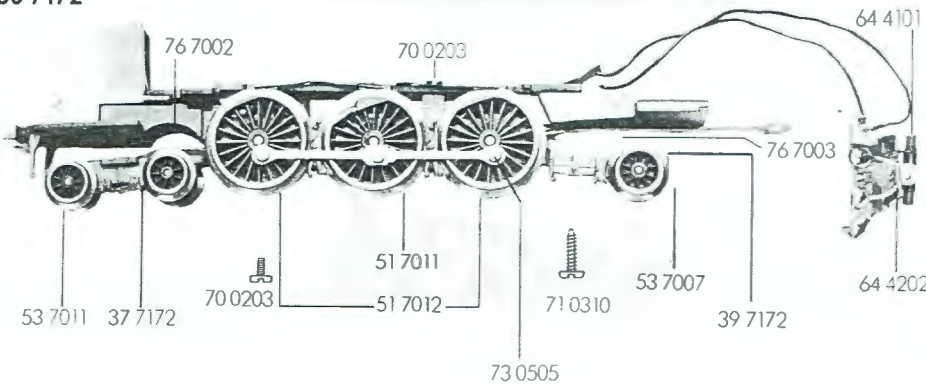

76 7002

70 0203

64 4101

76 7003

53 7011 37 7172

70 0203

51 7011

51 7012

71 0310

53 7007

39 7172

64 4202

73 0505

- 10 7172 Lokgehäuse kpl.
- 12 7172 Deckplatte mit Stromabnehmer und Lichtabdeckung
- 13 7172 Flutlichtleiter
- 16 7172 Beschwerung
- 19 7606 Pfeife

- 30 7172 Lokfahrgestell kpl.
- 31 7171 Lokfahrgestell
- 32 7172 Verbundstange
- 33 7171 Deckplatte unten
- 34 7171 Kuppellasche
- 37 7172 Vorlaufgestell kpl. mit Blattfeder
- 39 7172 Schleppeggestell kpl. mit Blattfeder

- 51 7011 Lokrad (großes Gegengewicht)
- 51 7012 Lokrad (kleines Gegengewicht)
- 53 7007 Radsatz für Schleppeggestell
- 53 7011 Radsatz für Vorlaufgestell

- 60 7172 Stromabnehmereinsatz m. Lichtabdeckung und Schaltplatte
- 64 4101 Drossel
- 64 4202 Kondensator
- 65 7003 Schaltplatte

- 70 0203 Schraube f. Deckplatte unten und oben
- 71 0310 Schraube für Gehäuse
- 71 4306 Schraube für Lokbeschwerung
- 73 0505 Bolzen für Verbundstange
- 76 7002 Feder für Vorlaufgestell
- 76 7003 Feder für Nachlaufgestell

6535 Glühlampe

60 7172



12 7172

65 7003

31 7171



33 7171

34 7171



32 7172

FLEISCHMANN 7172

7172 FLEISCHMANN

- 20 7172 Tendergehäuse kpl.
- 21 7171 Tenderbodenrahmen
- 23 7170 Flutlichtleiter für Tender
- 26 7171 Tenderbeschwerung

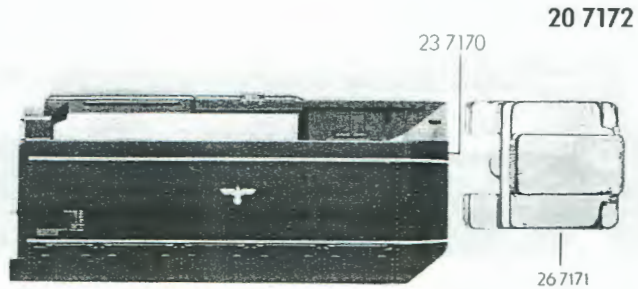

- 40 7171 Tenderfahrgestell kpl. ohne Motor
- 41 7171 Tenderfahrgestell mit Zahnrad



- 50 7160 Motor
- 50 7801 Kohlehalter
- 51 7003 Tenderrad mit Nut
- 51 7004 Tenderrad mit Nut und Zahnrad
- 51 7013 Tenderrad ohne Nut und Zahnrad
- 51 7017 Tenderrad ohne Nut mit Zahnrad
- 52 7001 Achse
- 52 7171 Zahnrad mit Metallachse
- 53 7001 Haftreifen
- 56 7106 Zahnrad
- 56 7107 Doppelzahnrad
- 56 7601 Schnecke

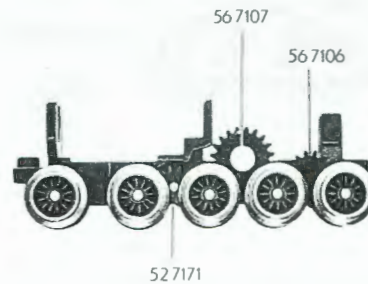

- 70 0303 Schraube für Abdeckblech und Tenderrahmen
- 70 2304 Schraube für Tenderbodenrahmen
- 73 0025 Schraube für Motorbefestigung
- 73 0504 Bolzen für Zahnrad
- 75 7002 Puffer

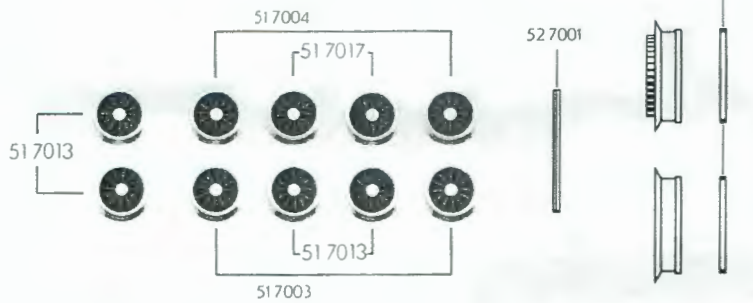
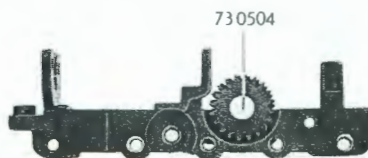

- 6535 Glühlampe
- 9521 Kupplung

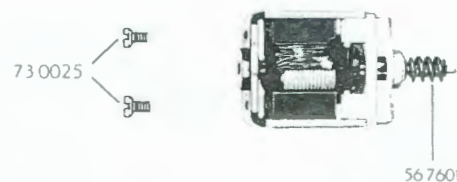

7172 FLEISCHMANN